



好风景家居

HIVISION®
HOME FURNITURE

软体产品基础知识培训课件

目录 Content

01/ 产品结构

02/ 沙发基础知识

03/ 寝具睡眠基础知识

04/ 小件基础知识

门店 or 你

最喜欢或者最好销售的HFJ产品是
什么？

客户痛点 及需求

沙发弹性足但舒适度不够

解决方案：舒适系统海绵升级，严选优良材质

缺少高档次的利润款和县级需求的大众款

解决方案：从产品规划-展厅规划-空间呈现，更多选择，高中低档次定位开发。SF1系列 RC9系列产品的延伸规划。

时尚度有所提升但配套性减弱

解决方案：展厅设计前端整合定位及各品类整体配套性。

产品太多不知道如何选则符合自己市场的畅销品

解决方案：主推款入手，战略款性价比，时尚款增调性，提供两厅半配置方案，打造爆款！

希望得到更多的产品赋能更好地获客锁客

解决方案：设计端输出产品卖点、培训资料、主推推广视频；面料更换系统，给予终端更多选择。

产品结构

两厅半产品结构：



Lu cca 卢卡

融入自然，悦享生态，头层牛皮休闲时尚系列

两厅半产品结构：



KuanD life
宽调

意式极简，简约而不简单

两厅半产品结构：



Wei ger 维格

经典优雅，历久弥新，传承时尚现代系列

两厅半产品结构：



MOJO 魔盒

前沿潮流设计和舒适功能结合

两厅半产品结构：



stair 网红

引领行业风向标，设计驱动，青春时尚

两厅半产品结构：



Schmitt
施密特

带来全新功能革新，0靠墙功能系列

两厅半产品结构：



SAMACI

高奢定制，尽显尊荣生活

两厅半产品结构：



睡眠系统

健康睡眠，深度睡眠八小时

沙发基础知识

①客户在害怕什么？

害怕品质不好，价不值货，不环保健康，不耐用

②客户在需求什么？

物美价廉，安全环保，经久耐用，服务周到，专业对口

③如何解决？

36年品牌沉淀，品质“亮剑”精神

好风景沙发突破性创新 · V8承重系统

1. 内架

2. 三角木

3. 强力绷带

4. 井字形

5. 蛇形簧

6. 平衡钢丝

7. 平衡网

8. 座包



- 1、沙发采用亮底工艺，内架结构清晰易见，易对比；
- 2、承重木方：采用10厘米宽的俄罗斯进口落叶松；
- 3、木方经过精选，六面抛光、经过药水浸泡消毒，高温杀菌处理，含水率控制在13%左右，不易变形，防腐防中蛀。

开料

好风景采用俄罗斯进口西伯利亚高寒落叶松



木材六面包光

思考：为什么要刨光，而且六面包光呢？



虫卵能提前发现，
防止木材因虫蛀断裂



保护木材不受虫卵侵入，延
长木材使用寿命



处理工艺费时，但木材接口
处咬合度高；床架牢固



减少木材与填充物
的摩擦力



木材含水率控制

1、药水浸泡(使木材不被虫蛀)后进入烘干阶段。蒸汽式烘干设备对木材严格处理，经三次烘干回潮后；使其出炉时含水率达到国家标准13%，保证其不生霉、不变形、不开裂。

2、自然风干

原因：木材很热，易变形

自然风干的时间不能少于7天



钉架



关于木方含水量：

- 1、含水过多——容易长虫、霉变，并且遇干燥环境，受热胀冷缩影响，连接口就会产生缝，从而导致松动；
- 2、含水过少——则木方容易开裂。



好风景内架采用六面刨光处理，光滑无毛刺，彰显品质

六面刨光，圆润减少了与绷带，海绵套的摩擦，延长了使用寿命。

其他品牌厂家采用杂木 木方框架，三面机砂打磨。表面毛刺不平整，易发霉，开裂



粘棉-舒适坐感来自好打底

高端两层高回弹海绵
有支撑性、有软硬度、有回弹性

海绵参数：

- | | |
|------------------|------------------------|
| 1、海绵密度 ≥ 45 | 密度 (GB/T 6343标准) |
| 2、回弹 ≥ 65 | 回弹力 (GB/T 6670标准) |
| 3、压陷比 ≥ 2.5 | 压陷比 (GB/T 10807标准) |
| 4、拉力 ≥ 105 | 拉力 (kpa) (GB/T 6344标准) |

舒适层

回弹层

支撑层



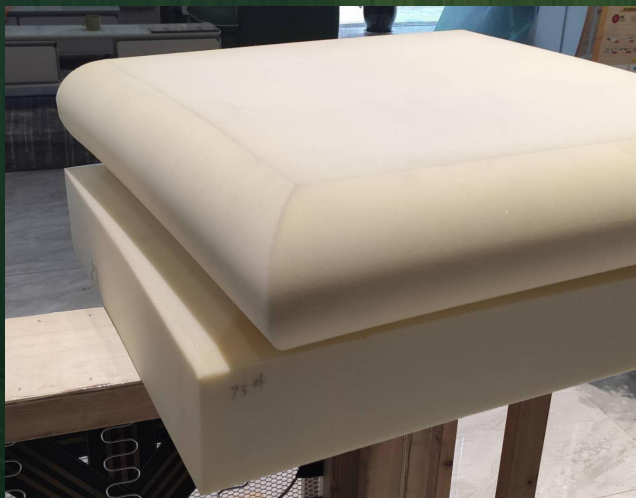

装包（海绵）

好风景45D白高弹海绵

- 1).座包海绵：一体成型、高密度全海绵受力，支撑力强；
- 2).机器切割生成，无胶水粘合，无二卤甲烷等有害物质，环保健康。



其他劣质海绵

- 1.回收海绵，多层粘合。回弹不足，易变形塌陷。
- 2.胶水使用较多，富含甲醛及挥发性气体，不环保。
- 3.易生虫，发霉菌变。

好风景沙发“舒适系统”——海绵



关于海绵座包的下沉问题：

国家行标

质保2年下沉10%以内（举例：座包高20公分，那下沉就是2公分内）；



好风景海绵标准

- 在合理正常使用的前提下，专供海绵终保！
- 海绵座包质保使用10年以上，下沉度不超过5%（举例：座包高20公分，那下沉就是1公分内）。

好风景沙发“舒适系统”——海绵



好风景品质保证

好风景专供海绵

终身质保

好风景沙发“舒适系统”——海绵

用“芯”制造舒适坐感——好风景维格沙发

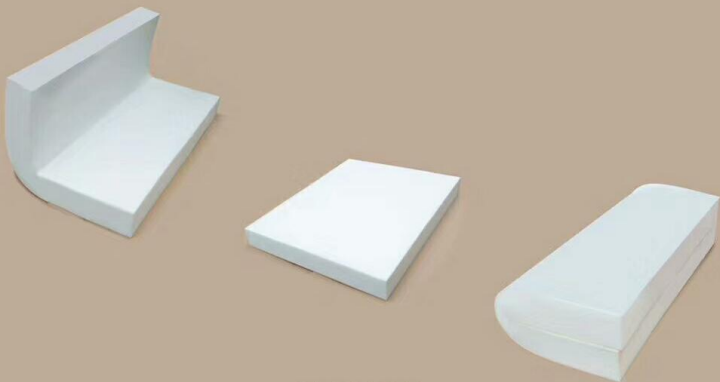

(定型海绵)

好风景沙发定型海绵

用“芯”制造舒适坐感。

海绵特点

海绵环保无异味，柔韧度极高，回弹性好，舒适度高、超包裹感。

好风景沙发“舒适系统”——海绵

检测方法	优质海绵	劣质海绵
看	眼孔大小均匀	眼孔大小不均匀
摸	细腻顺滑	手感粗糙
挤	支撑力强 不易碎裂	支撑力差 易碎裂
拉	可拉伸至130%	拉伸不到115%

装包（填充）

海绵

羽绒

珍珠
颗粒绵

太空公仔
棉

乳胶条
粒

好风景沙发“舒适系统”——羽绒



关于羽绒

柔软舒适、恒温性好、透气性好、快速回弹，保证了靠包的饱满度和线条感。

好风景羽绒靠包

好风景靠包内胆填充羽绒，部份款式坐垫采用全羽绒，定型永不塌陷，坐感舒适性强。羽绒经脱脂、去味处理，环保无异味、定型、透气、保暖



好风景沙发“舒适系统”——珍珠颗粒棉

关于珍珠颗粒绵：

- 1、包裹性好、手感顺滑、保暖舒适；
- 2、透气性好，快速回弹保证了靠包的饱满度和线条感。



好风景沙发“舒适系统”——太空公仔棉

关于太空公仔棉：

- 1、质地轻盈柔软、Q弹软绵有质感
- 2、饱满定型、具有良好的缓冲性和回弹性
- 3、受压时能随人体生型起伏，增加一份云端舒适感



好风景沙发“舒适系统”—— 乳胶颗粒

关于乳胶：

乳胶是天然材质取自于橡胶树汁液，他们极其珍贵，因为每天每棵橡胶树只能产出30cc（30ml）乳胶汁。一个乳胶产品至少需一天到一天半的时间完成制作，是相当费时且材料珍贵的一种产品。由蒸发模塑成型，其本身有无数的气孔，透气性佳且因气孔的表面是平滑的，故螨虫等无法附着，而且乳胶汁有个很重要的特点就是它散发的香味另许多蚊虫都不愿靠近。弹性极佳，不变形，经久耐用。



生态皮权威认证证书

车裁（面料）

无溶剂生态皮



十环认证



通过有害物质检测



再生纤维认证



耐水解



化学性能符合



物理性能合格

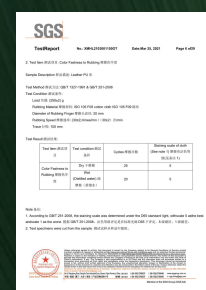

摩擦色牢固度

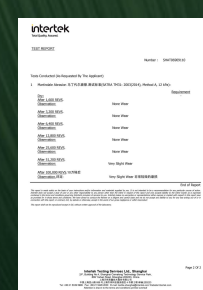

耐磨10万转



光照色牢度、无异味认证

优点：

- 1、耐磨耐刮、耐水解、色牢度高，耐黄变、韧性强、弹性好、阻燃、防渗透
- 2、真皮质感、色泽度高，纹路清晰（价格同比真皮性价比非常高）
- 3、具有良好的亲肤性，清爽舒适温和，不易吸附灰尘，易于打理
- 4、绿色健康、生态环保、0甲醛、无异味、抗菌防霉

主推面料：无溶剂生态皮 健康环保

黑烟刺鼻明火



白烟无刺激气味



普通皮革



无溶剂生态皮

卖点：

1、真皮质感

保持了牛皮天然的弹性韧性，表面触感柔软亲肤

2、超强物理性

防刮高耐磨，耐磨指数远超真皮

3、经久耐用

8年以上耐水解、不掉色、不开裂、不黄变

4、健康环保

零甲醛健康环保零甲醛、无气味、零DMF

耐磨度：马丁代尔 \geq 8万次

色牢度 \geq 4级 常温耐曲挠： \geq 15万次

科技布

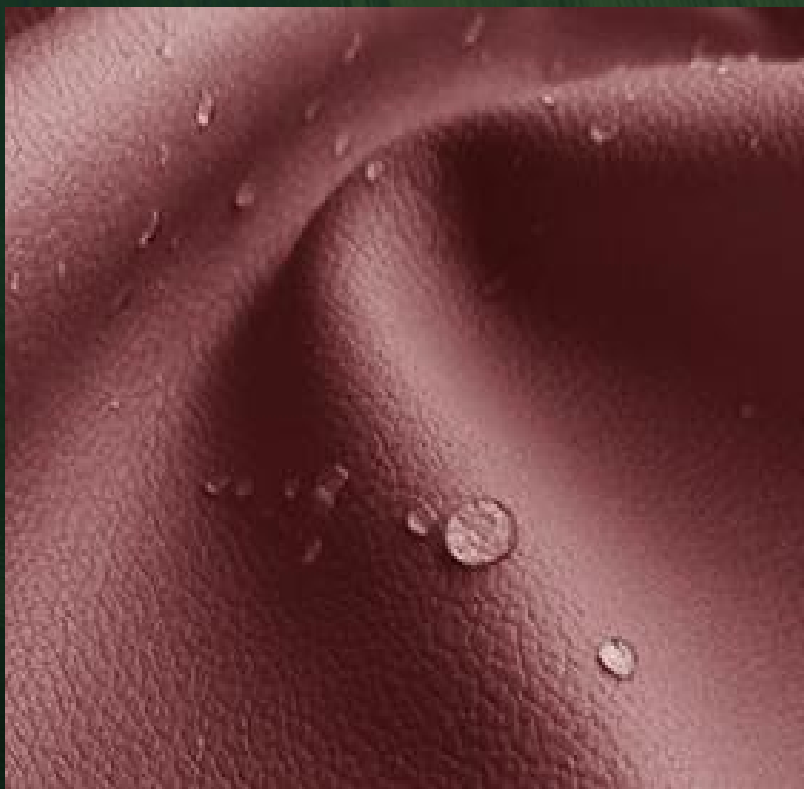

优点：

- 1、具有超强的透气性、兼具极佳的透湿性和投热功能
- 2、手感柔软、触感舒适、易于打理
- 3、耐磨抗皱、不掉皮，防刮防水防污、耐水解，色牢度高不褪色，环保无异味
- 4、冬天恒温保暖，夏天凉爽透气

科技绒



优点：

- 1、属于针织经编绒布的其中一种，经过拉绒后表面呈现丰润容貌状的棉织物，纬密较大以使纬纱浮于表面形成丰满而均匀的绒毛
- 2、外观清淡爽洁，具有良好的透气性，质地柔软，手感爽滑具有弹性
- 3、经高温缩水处理，不易变形和起皱、耐磨耐碱，防虫抗菌

真皮

优点：

- 1、亲肤透气、天然纹理、经久耐用、柔和触感、清爽自然。
- 2、比较有面子，无论是沙发、还是软床，摆在家里会感觉更加雍容华贵瞬间提高装修的档次。
- 3、真皮沙发后期清洗也比较方便，与布艺的面料相比较，质感比较好如果上面有一些污渍，用半湿的抹布擦拭，再用干净抹布擦就可以了结实又耐磨。

超低促销款：1.1mm 常规皮款：1.2-1.4mm

牛皮等级	伤残蛀面积%	全皮使用率	
一级	5	90	
二级	10	80	
三级	15	70	
看	捏	闻	烧
纹路不均匀分布	Q弹	淡淡自然牛体味	不会结疙瘩烤肉的味道

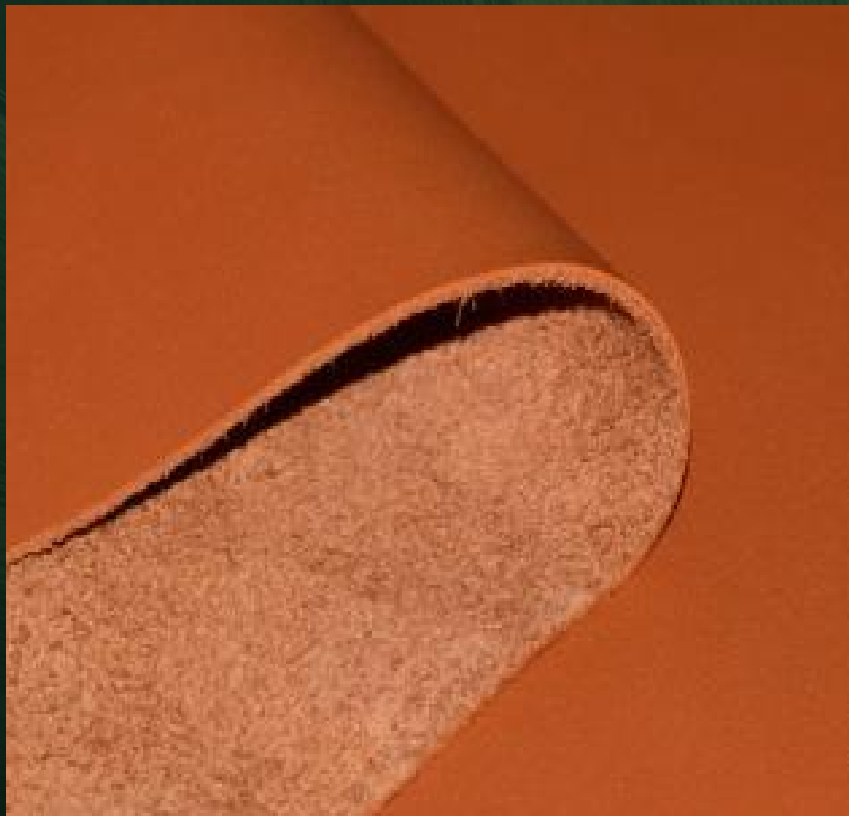

棉麻



优点：

- 1、采用天然棉麻和亚麻纤维按照一定比例混纺而成，天然环保
- 2、天然棉麻，冬暖夏凉、亲肤透气、柔和触感、清爽自然
- 3、棉麻被誉为“会呼吸的面料”

羊毛卷



优点：

- 1、自然柔和、光泽度好、透气性好、质感高级、风格时尚
- 2、3D立体肌理感、手感丰满厚实
- 3、触感舒适，犹如抚摸宠物般细腻柔软、弹性好、耐压

鹰抓皮

优点:

- 1、亲肤性能好，肌肤触感，纹理清晰
- 2、耐磨耐刮，耐水解
- 3、耐黄变 不惧日晒
- 4、抗污能力强 好打理 易清洗
- 5、健康环保 无甲醛 无释放 无DFM
- 6、颜色丰富，选择性多

EAGLE CLAW DECONTAMINATION SKIN

新型鹰爪去污皮

颜值兼具持久耐用

Ecological leather sofa

耐磨、耐刮+去污功能，表面亲肤爽滑
使用寿命长 质保5年，生态环保

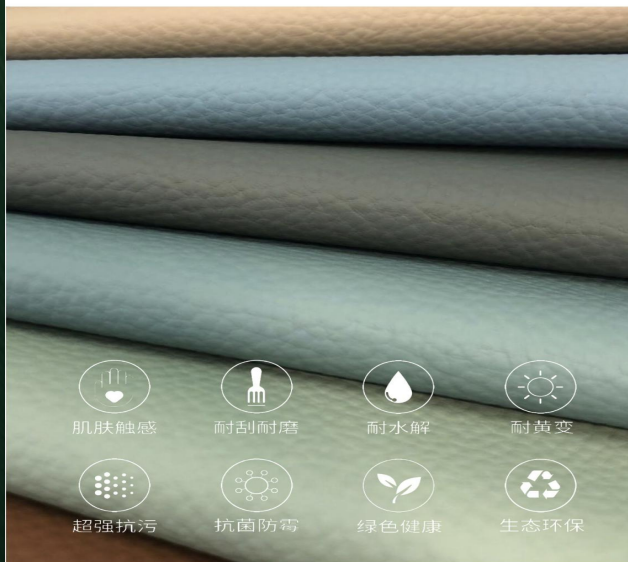

- 肌肤触感
- 耐刮耐磨
- 耐水解
- 耐黄变
- 超强抗污
- 抗菌防霉
- 绿色健康
- 生态环保

INTEGRATED DEEP DRAWING BUCKLE PROCESS



车裁（裁料）

德国进口全自动裁布机
数控技术，面料精准分裁
较少损耗，低碳节能
提升效率，高效服务市场



打底（绷带）

井字形绿松绷带，回弹性、舒适性更好，
坐感倍增



扣底（蛇形簧）

- 1、采用镀铬高锰钢簧，正常使用，弹簧永不生锈；
- 2、“S”形弹簧受力支撑，弹簧拱高30mm，沙发防塌陷力比同行更强；
- 3、蛇形簧直径3.8MM，65000次耐牢度测试，抗氧化、高回弹；
- 4、专用锁扣连接，固定牢靠，不易老化。



环保卫士

沙发内配家居环保卫士：防潮、除味多效合一、二合一净化套装组合具有防虫、防蛀、防霉之优点，高效吸附甲醛、苯、氯等危害元素



扣底（三角木）

沙发框架受力直角处，支撑三角木的运用，利用“三角稳定”的物理原理，增强了沙发整体结构的牢固性及稳定性，保证长期使用框架不易松动，不脱落，不异响，延长了沙发的使用寿命。



打底（绷带）

全部采用10厘米宽的高弹力定制牛筋绷带，牛筋线166根，
证沙发的承重能力和耐用性，提供更好的支撑和舒适度
蹦极材质 坚韧抗撕裂 经久耐用



扣底（绷带）

沙发底部绷带采用“井”字型横竖向编织，遵循力学原理，分散均衡受力，提升了座感，沙发的承重力更强，长时间高频率使用不松垮，使用寿命比普通沙发更长。

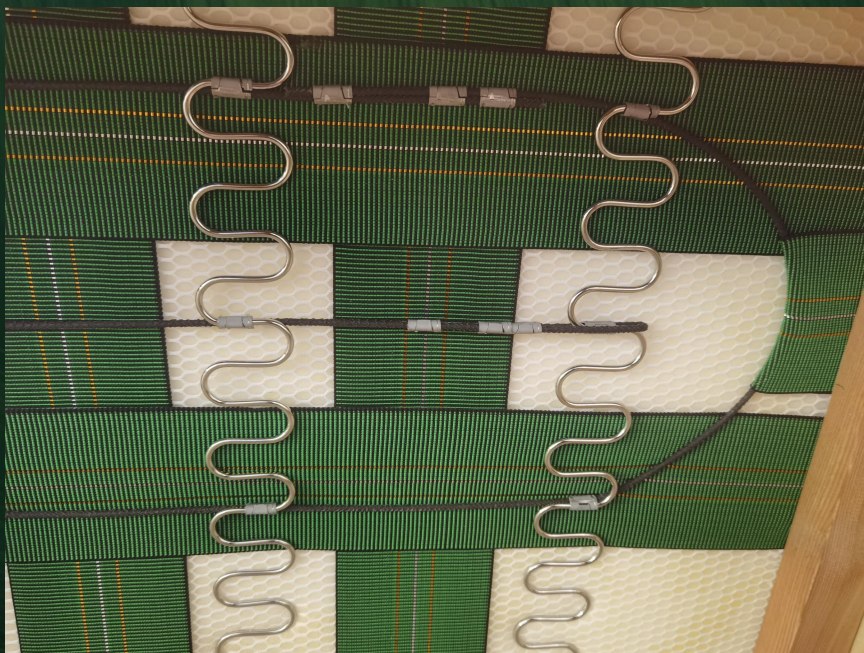

扣底（平衡钢丝）

采用优质平衡钢丝。钢丝串联了整个沙发的蛇形簧，使整体受力均衡，同时增强了沙发使用寿命。

好风景沙发突破性创新 · V8承重系统

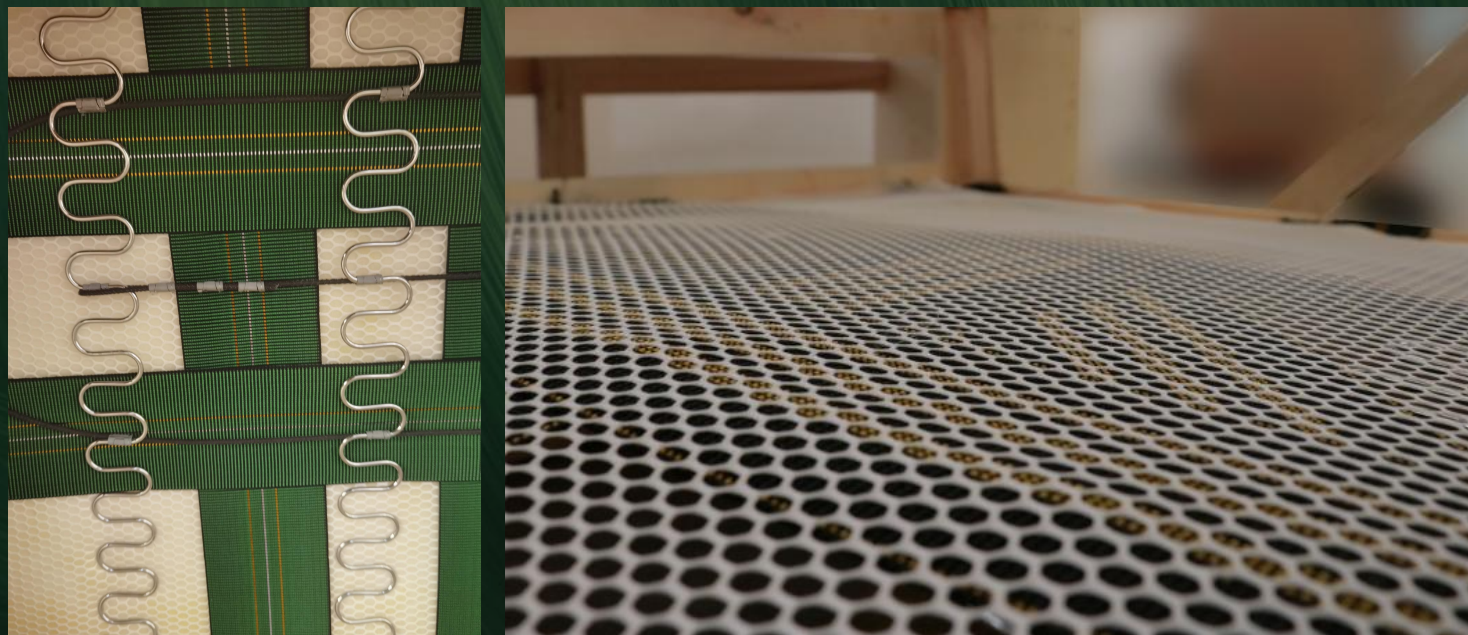

平衡网

底座尼龙面料平衡网设计，均衡了沙发的平衡面积，有效保护沙发打底绵塌陷、腐烂，同时使沙发平均坐感得到有效分摊。

市场上普通品牌的承重情况

内架

井字形绷带

蛇形簧

座包



- 1、普通品牌，有很多内架结构简单，采用杂木居多，质量很一般，所以内架底部全部是封住的；
- 2、所用木材一般也只是消毒水杀菌，久了容易从里面长虫，甚至有的用的是板木。

市场上普通品牌的承重情况

内架

井字形绷带

蛇形簧

座包



6cm/8cm宽绷带，“井”字型结构绷带交叉。

市场上普通品牌的承重情况

内架

井字形绷带

蛇形簧

座包



采用劣质填充物胶水粘合，会释放二卤甲烷等有害物质，影响人的健康。



好风景品质保证

沙发合理正常使用，内架终身免费维护！

V8承重系统支撑，沙发寿命更长，比普通沙发多用10年！

防伪标识：

好风景家居的沙发产品，采用开放式底框，真材实料看得见，每一套沙发都有自己专属的身份编码，内架中间木方上均印刻有“正品保证 终身维护”的字样，以及好风景家居的LOGO标志和生产批号。



好风景沙发“舒适系统”——乳胶条粒

关于乳胶：

乳胶是天然材质取自于橡胶树汁液，他们极其珍贵，因为每天每棵橡胶树只能产出30cc（30ml）乳胶汁。一个乳胶产品至少需一天到一天半的时间完成制作，是相当费时且材料珍贵的一种产品。由蒸发模塑成型，其本身有无数的气孔，透气性佳且因气孔的表面是平滑的，故螨虫等无法附着，而且乳胶汁有个很重要的特点就是它散发的香味另许多蚊虫都不愿靠近。弹性极佳，不变形，经久耐用。



拉链

所有沙发抱枕、腰包、靠包拉链采用好风景定制专用拉链，金属质感更强、质量更好，耐用性更好
不滑丝 不断裂 不生锈 不变形



36年工艺品质沉淀

持续优化 始于颜值
源于舒适 忠于品质

历经10次技术突破，118次技术优化升级



功能沙发介绍



生活场景的多元化，普通产品已经无法满足消费者的基本需求。



技术革命，掀起新技术革命，掀起新的选择浪潮。智能功能化产品，更受欢迎和实际需要。

选择他的理由

1、高适配性

功能沙发的出现，解决了传统沙发没办法根据个人需要灵活调整的痛点。传统沙发往往只能正襟危坐，获得休息的只是臀部和背部，有时还要担心腿太长或太短的问题。而功能沙发可以通过调整沙发形态，适配不同人体或是同一个人不断变化的需求，具有很强的适应性

3、发展潜力

随着科技的进步，功能沙发未来将不仅仅是调整自身形态那么简单，还会有越来越多的新功能，比如说配置收音机、座椅保温功能等，还可以与其他智能家具组成物联网，便于主人管理，具有很大的发展潜力。

2、新潮感和科技感

沙发因为一般都比较重，且价格相对一些普通的日用品来说要贵得多，所以很容易给人一种笨重、老土的印象，而功能沙发可以通过按键调节不同形态，使居家环境也可以灵活多变，充满了新潮感与科技感，满足当代年轻人对现代家居的要求。

4、舒适度

它具有良好的舒适性。人体工程学设计的椅子结构更加符合人体的坐姿和背部曲线，在快节奏的生活中，需要有一个释放，栖息，舒适的地方。

销售流程

F特征

乳胶每一立方英寸有25万个细孔，而每个细孔之间则相当于一个面，质地十分柔软，回弹性好。

A功能

可以360度的贴合身体
让每一寸肌肉都能得到有效的贴合
像睡在水面上一样舒服

B好处

能有效的保护好每一寸肌肉
顺应人体“S”曲线

E证明

人体脊椎模型
道具
试探体验
腰部支撑测试

6大专属优势

1、后躺无忧

沙发头靠，背靠都会随身体的躺、坐起，各种生活使用场景从而贴合身体，符合人体工程学，自然复原。在快节奏的生活工作中，回到家有一块地方是专属你自己的灵魂之处。

2、操作简单

功能沙发，就是灵活便捷的提升使用舒适度，一键启动，半坡启动，快速回收，一按即可解决。

3、多角度脚托支撑

脚托可以锁定在接近30°、60°、90°的固定位置，满足生活中对腿部放松的多种舒适需求。

4、安全稳定

脚托完全打开时，可承受约60kg的重量，负重超过300斤进行25000次测试。保证使用安全性。

5、可调解螺母

沙发底部螺母可任意调节椅背松紧，为您量身定制个性化的靠躺舒适体验。

6、环保健康 亲近自然

精选优质材料，无添加，无甲醛。环保标准，基于国标，高于国标

锐迈/礼恩派电动功能架



产品特性Application

- 1、木架着地款式
- 2、KD版背插设计，可选择连体或者分体等款式
- 3、高靠背完全零靠墙
- 4、持续稳定输出

产品设计优点Advantage Designs

- 1、创新随动靠背结构设计，90cm高靠背零靠墙
- 2、沙发打开全程贴合腰部，座包无缝隙
- 3、腿部抬高3cm，躺姿更舒适
- 4、配置加大弹簧，铁架三姿切换更平稳，顺畅
- 5、10cm底部空间增高脚，座位打扫更方便
- 6、坐深加深包裹，整体坐感更舒适
- 7、座高降低，沙发坐垫下沉30cm，留出更多沙发设计空间

SGS认证 称重360磅 25000次开合测试

零靠墙高脚款

01 靠背距离从离墙 5-8cm
实现 **0距离**

02 左右片比多个品牌友商
加宽 **30%**

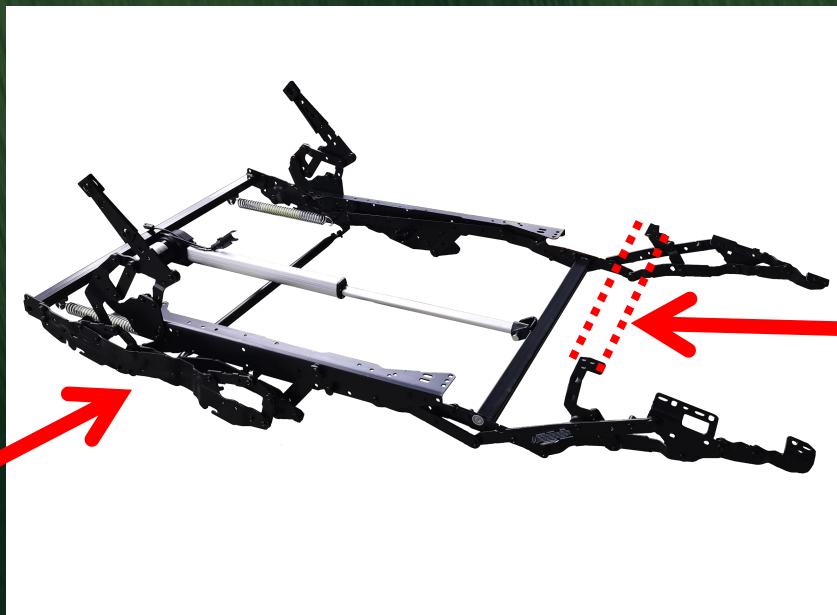

03 比多个品牌友商
多一根 **安全板设置**
安装木条，防止托腿处下沉

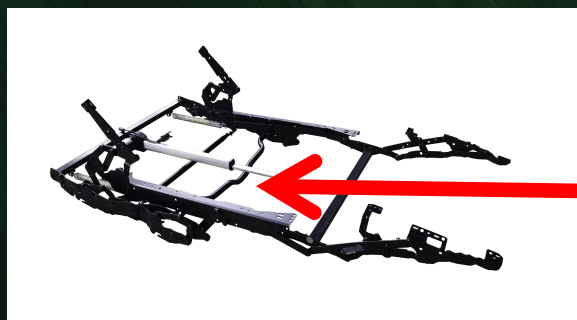

04

可选配
(出口款，适合欧美超大体重客户)
抗扭力弯管

好风景零靠墙铁架落地款

01 靠背距离从离墙 8-12cm

实现 **0距离**

02 总质量比多个品牌友商商

重**15%**



03

安全板设置

比多个品牌友商

多一根

安装木条，防止托腿处下沉

耐 疲 劳

01 真人实载开合 **25000次**
实现 **无损耗**

02 负重高达 **318斤**

03 功能沙发支撑蛇形簧采用线径4.0的高碳钢精簧



“零”靠墙设计

利用倾斜水平角度，减少机身往后延伸离墙的面积
实现零-距离靠墙设计，不仅美观还可以解决客厅空间小的烦恼



成品沙发卖点分析

实现 **0距离** 放置沙发

减少面积浪费

美化放置空间

功能电机电机说明



电机质保—5年



强韧电机外壳 6063铝合金材

电机推力 2000N

(市面多个友商仅有1000N)

功率 75W

(市面多个友商仅有50W)

噪音 ≤ 45 分贝

铜线 0.35mm

漆包线 耐高温180°C

国际认证 UL\CE\ROHS

推杆速度 15-36mm/S

寝具睡眠基础知识

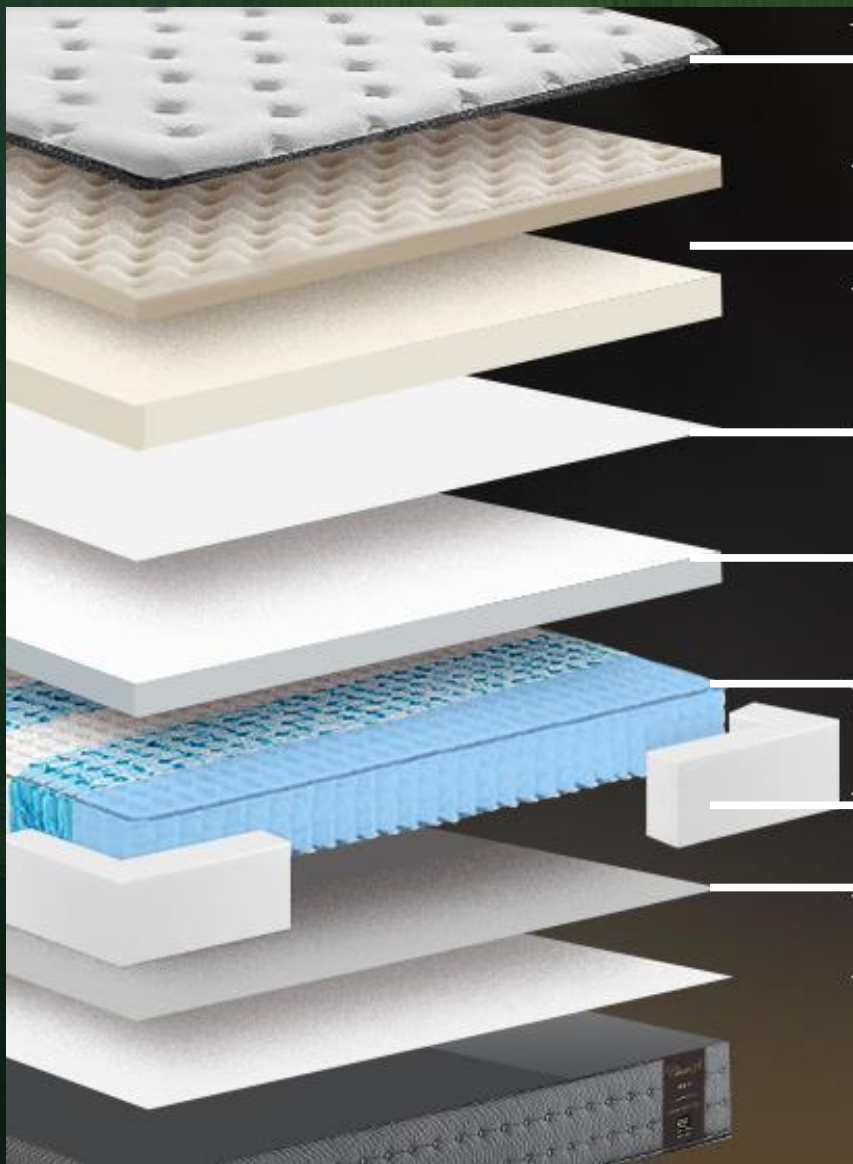

绗缝面料层

舒适垫层

支撑纤维垫

舒适垫层

弹簧系统

防撞层

支撑纤维垫

弹簧系统质保十五年

WHO衡量健康的五大基石



适量运动



戒烟限酒



饮食合理



科学 睡眠



情绪稳定

健康=情绪稳定+运动适量+饮食合理+科学的休息+戒烟限酒

为什么需要睡眠

睡眠是大脑“大扫除”的时间

睡眠是生物钟的调节作用
褪黑素给大脑发出指令
由腺苷酸产生睡意

睡眠和运动饮食一样
是保证机体生长发育
的营养要素

睡眠充足
可以防止
癌症的发生

睡眠是人的自然
规律，可调节人体
机能的平衡，避免
出现紊乱

睡眠不足的人
衰老速度是正常人的
2.5-3倍，死亡率比7-8
小时睡眠的人高180%

睡眠是
生命的需要

对于人类来说，不吃饭可以活20天，不喝水可以活7天，不睡觉只能活5天！

睡眠的作用

世界睡眠日.....为，每一年的 ——3月21日



消除疲劳，恢复体力

保护大脑，恢复精力

增强免疫力，康复机体

促进生长发育，增强记忆力

延缓衰老，促进长寿

保护人的心理健康

有利于皮肤美容

科学健康睡眠“四要素”



脊椎的重要性

脊椎为人体的中轴骨骼，是身体的支柱，有负重、减震、保护和运动等功能！

脊柱与全身健康有密切的关系



脊椎不好

就算平时没有明显的毛病，
也会常感疲劳，精力衰退，
提早出现衰老。

脊椎保养得好

人会常保持精力充沛，
外表显得比实际年纪年轻。

人体质量指数BMI= (KG/M) =体重/身高²

S小体量: S≤18

L中体量: 18<L<23 X大体量: X≥23

人体体形:

▽型: 肩宽/腰宽≥1.4

△型: 臀宽/腰宽≥1.3

□型: 肩宽/腰宽<1.4且臀宽/腰宽<1.3

X型: 肩宽/腰宽≥1.4且臀宽/腰宽≥1.3

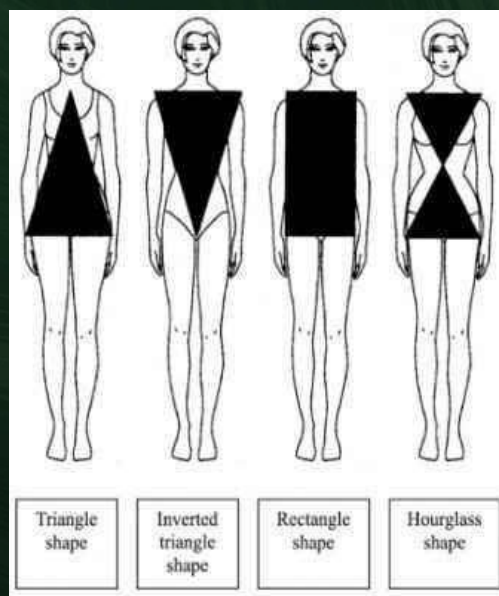

	推荐床垫软硬
成人的BMI数值	
过轻: 低于18.5	软、偏软
正常: 18.5-23.99	全系列床垫 (参考睡眠习惯)
过重: 24-28	偏硬、软硬适中
肥胖: 28-32	硬、偏硬
非常肥胖: 高于32	硬
体重指数 = 体重(公斤) 除以 身高(米)的平方 kg/m²	
并不是每个人都适用BMI的, 如:	
1. 未满18岁;	
2. 是运动员;	
3. 正在做重量训练;	
4. 怀孕或哺乳中;	
5. 身体虚弱或久坐不动的老人。	

如何挑选适合自己的床垫

床垫
材质

市场上的床垫材质主要有弹簧、椰棕、乳胶、海绵等，每种材质都各有优缺点，要经过了解后选择适合自己的。

支撑性

支撑性是最重要的指标，它关系着脊柱健康。要看床垫是否能根据人的生理曲线产生不同的支撑力度，减轻人体压力。

贴合度

贴合度好的床垫，躺上去会有包裹感，床垫贴合身形，缓解压力，体感非常舒适。

透气性

选择床垫时一定要看它的透气性如何，若透气性不好，会容易滋生细菌，出现很多螨虫，影响身体健康。

抗干扰性

如果你翻身时整个床都随之震动，影响另一半睡眠，抗干扰性就比较差。

安全
环保

选择床垫时，要看床垫材质是否安全环保，是否经过抗菌处理，且符合健康睡眠的需求。

过硬的床垫： 太硬的床不能让您的肩、臀合理下陷，会造成肩部和臀部向内扣紧，腰部悬空并导致脊椎被迫弯曲，而这样的压力也会导致循环系统的不畅和尾椎、肌肉的疼痛。（展示：如下图）

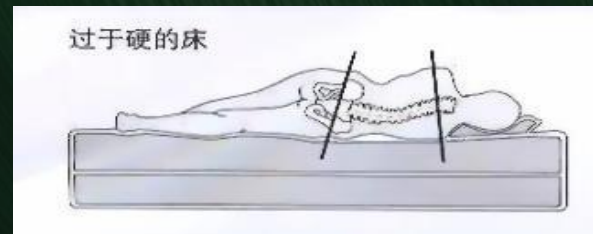

软硬适中床垫，能让您的身体得到合理、舒适的支撑。它的柔软度足以使您的肩、臀正常下陷并得到相应的回弹支撑。您的脊椎将呈现完全放松、自然的状态，保证人体得到舒适而又健康的睡眠。（展示：如下图）

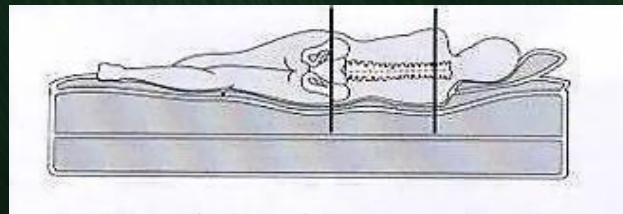
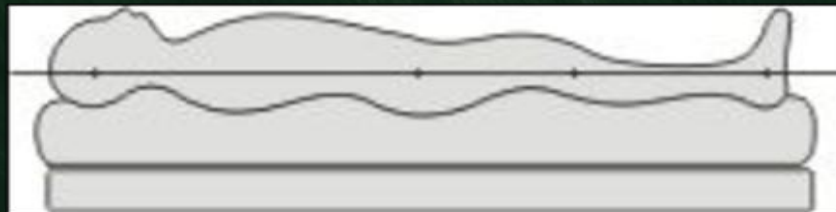

床垫销售口诀

平躺不留缝

侧卧不压肩

俯卧不闷胸

边缘要稳固

环保要健康

拆卸易清洗

棕床垫

分类	椰棕	山棕	黄麻
优点	价格低	防潮性好，干爽透气，不易生虫	密度高，防潮防霉，不易塌陷
缺点	大多用胶水粘合， 气味刺鼻，容易生虫	价格高	价格高
适宜人群	硬板床爱好者，成长发育期儿童，脊椎不好的年轻人，老年人		
不适宜人群	偏瘦体重轻的人群		



好风景棕垫
天然海南椰棕，采用低融棉热压成型，高温热压技术，同时进行脱糖处理，更加环保健康不生虫不塌陷

乳胶床垫

优点		高弹性，柔软舒适，天然材料，矫形
缺点		寿命短，易粉化，过敏原
等级	普通	含量70%-80%
	优	含量>85%
	虚假宣传	含量100%（纯进口天然乳胶）
工艺 (发泡技术)	邓禄普	乳胶含量低，开孔稀，价格低
	特拉雷	乳胶含量高，开孔密，价格高
适宜人群		喜欢软床，无明显腰椎问题人群
不适宜人群		发育期儿童，老人，脊椎不好，孕妇

分类	特点	适宜人群
连接式	一度较高，弹性不明显，易牵扯，干扰度强，容易异响	适合偏硬睡感的，对弹簧要求不高人群
一线钢	抗干扰何粘合度都比较差，容易发生塌陷	软硬适中睡感
开口	一定程度缓解连接式弹簧结构抗干扰性差，贴合度差的缺陷，目前使用很少	有一定抗压性，但是比不上独立袋装弹簧
独立袋	抗干扰性强，平均受力	适合软硬适中睡感，睡眠浅，易醒人群
蜂巢式	有效降低床垫表面的牵动力，紧贴人体曲线，提高睡感的柔韧性与弹力	适合偏硬睡感，难入睡人群
分区	人体受力均匀，睡眠得到大程度放松 深度睡眠，提高睡眠质量	适合睡软床，睡眠浅人群

弹簧床垫



床垫优质素材——针织面料

针织布：是由纱线顺序弯曲成线圈，而线圈相互串套而形成织物，最小基本单元是线圈，由于线圈的高度和宽度在不同张力条件下是可以互相转换的，因此它能向各个方向延伸，弹性和透气性好，手感松软舒适，织物的物理机械性，包括纵密、横密、平方米克重、延伸性能、弹性、断裂强度、耐磨性、卷边性、厚度、脱散性、收缩性、覆盖性、体积密度。

吸湿性——正常情况下全棉纤维吸取周围大气中8-10%水份。水份保持平衡，所以全棉布料松软而不僵硬，手感柔软而舒服。

保暖性——由于棉纤维和水都是热的不良导体，所以能集存热能，保持温暖。

环保性——棉纤维是纯天然纤维，对人体接触没有任何刺激和副作用；而自然回收快，没有残留有害物质或气体，污染环境。

立体感——其花样可以丰富多彩，自由伸展，而且具有凹凸的立体感，工艺性强，耐看不容易被市场淘汰。

四防两抗——防尘、防螨、防虫、防污、抗起球、抗褪色。

防水科技针织面料——健康环保，干爽舒适，温和亲肤的睡眠体验！具备很好的防水性能的同时，也具备很好的透气性能。保证舒适度的同时，也能有效的保护床垫！

美式抗静电防污针织面料——质地轻柔，不易起球，防污，防静电可以直接裸睡！

竹炭纤维针织面料——手摸上去柔滑软暖 睡上去吸湿透气 冬暖夏凉。发射远红外线，蓄热保暖：远红外线发射率高达0.87，能蓄热保暖，温升速度比普通棉织物快。负离子发射浓度高：竹炭纤维发射负离子的浓度为6800个/cm³，相当于郊外田野的负离子浓度，有益于身体健康。

氨基酸针织面料——良好的温和性和亲肤性，PH值与人体肌肤接近，不刺激皮肤，增强敏感肌肤人群抵抗力，皮肤接触更加舒适与柔和，有效隔绝里层细菌和螨虫的滋生，具有热效应，能保持恒温的状态，促进血液循环，有效缓解人体疲劳。

牛奶针织面料——丝滑手感，极致柔滑，拥有优良的导湿透气性，让人体更加舒适，具有天然的持久抑菌特性。

能量针织面料——释放微量银离子能量能够促进人体血液循环，同时能够调控体温和表层湿度。

双面针织面料——立体感更强，吸湿放湿性强，手感爽滑、柔软，不易起球且防静电效果更佳。

进口华夫格纯棉面料——华夫格面料是棉织物中的佼佼者，选用隐格组织等精良工艺制作而成，具有舒适亲肤，轻盈透气的特质。

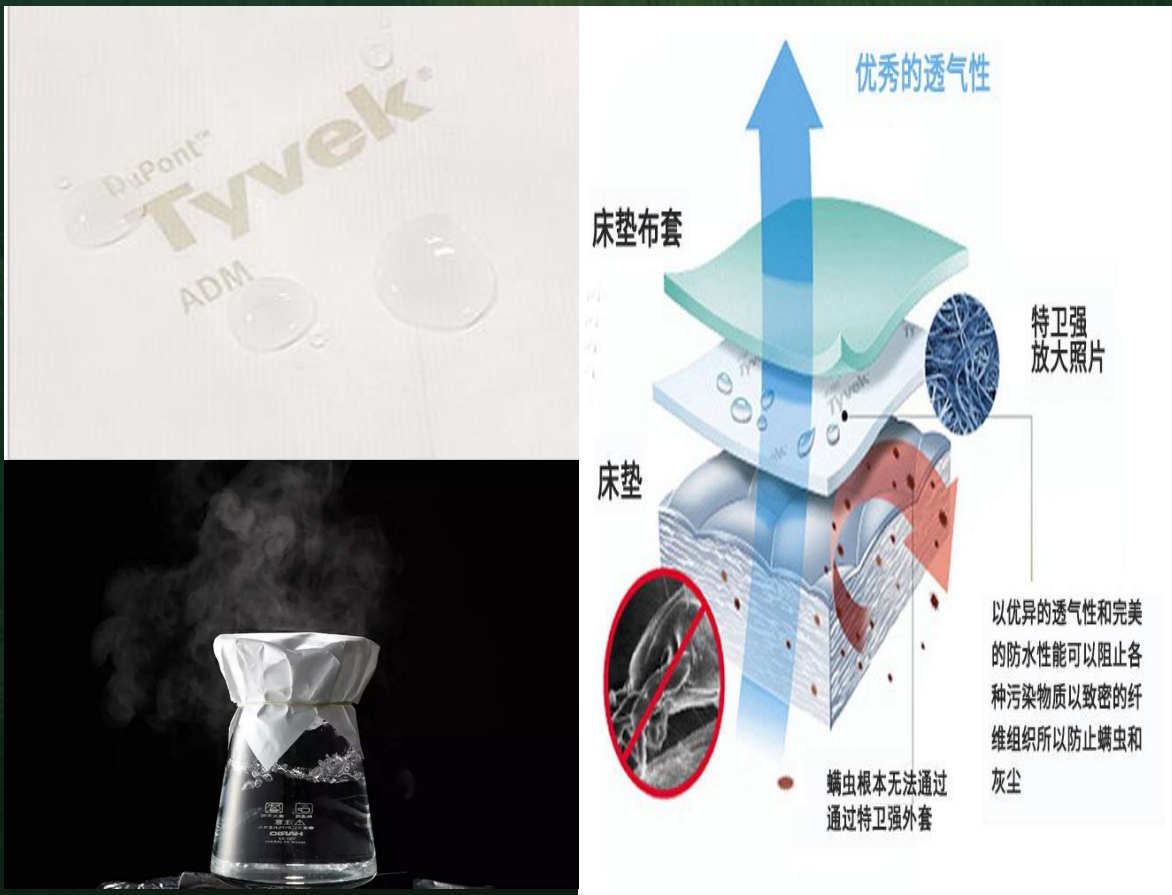

杜邦防螨布

Tyvek®特卫强®是一种采用杜邦专利的闪蒸法纺粘工艺(专利号:EP1213374B1)制成高密度聚乙烯材料,结合了纸张、薄膜和织布的特点于一身,具有防水、透气,质轻、强韧、耐撕裂、耐穿刺、抗菌、防螨、防尘、高反射率、抗紫外线、易于印刷加工,环保等优秀材料特性。

物理防护: 防尘、防螨。

清洁方便: 表面平滑、不粘尘粒、易清洁。

舒适透气: 良好的透气性,将汗气排出,保证干爽舒适的睡眠。

防污防水: 防止水、油、汗、尿等液体渗透。

绿色环保: 成分纯净,无杂质。

外观独特: 独有的防伪标志。(施陶芬



德国依沃珑防螨布

依沃珑面料使用独特纺织生产技术，有世界上超前的双组份纤维（专利号：EP1251759B1），以超细旦的形式，经爆破性物理缠结而形成致密的布料结构。生产全过程中无任何化学添加剂，完全是绿色制造流程。依沃珑是目前非常干净的布料，成分纯洁，无细碎分子基团或任何杂质。依沃珑拥有防螨、防尘、耐洗涤、可熨烫、轻盈强韧、一如传统棉质纺织品手感、且完全透气！

物理防护：防尘、防螨。

轻柔坚韧：比传统织物更轻盈，且各项物理特性一致，织物强韧稳定。

舒适透气：透气性好，杜绝闷热，更加舒适。

清洁方便：可洗涤，可熨烫，织物强韧，经久耐用。

吸湿快干：因水分呈物理性吸附，面料内核保持干燥，容易脱水。

防污防水：因面料的多样加工性，可做防水防污防油等。

绿色环保：成分纯净，无杂质。（施陶芬）



3D面料

- 1、技术先进，面料细腻、紧致、柔和贴服感好，透气性也非常好。
- 2、科技含量高，如抑菌、防螨，防霉等。
- 3、高档化、精致化最能符合成功人士所追求的尊贵品位。

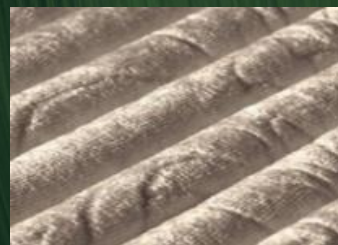

竹炭纤维面料

- 1、柔滑软暖，似"绫罗绸缎"。
- 2、凉爽舒适，真正的"空调纤维"。
- 3、抑菌抗菌，杀菌率75%。
- 4、绿色环保，抗紫外线，天然保健。



银丝导电针织面料

- 1、工艺技术先进，防辐射、抗静电、抗菌。
- 2、调节体温、冬暖夏凉。



高档毛巾面料

- 1、环保、抗静电、抗菌。
- 2、手感柔软，质地细腻，吸水性好，透气舒适，对皮肤无刺激。



有机棉布面料

- 1、有机棉是由一种纯天然无污染的棉花制作而成。具有生态，绿色，环保的特性。在成棉过程中完全天然无污染。
- 2、有机棉织成的织物手感柔软、有优良的反弹力性，悬垂性，耐磨性；具有独特的抗菌，防臭性能；缓解过敏症状。



铜离子面料

- 1、广谱抗菌-对细菌，病毒以及真菌都有抑制作用；
- 2、高安全性，不产生耐药性；优异的耐热性和化学稳定性，与银、锌同为在无菌抗菌剂领域运用最为广泛的三大类金属。

知识点：常用三种面料：提花面料、免提面料、高档针织棉



纯天然乳胶优势

- 1、天然乳胶的超高弹性与贴合性可适应不同体重的人群，自然适应睡眠者的任何姿势，和身体的贴合度能达到95%，而普通床垫和身体贴合度只能达到60—75%，天然乳胶还可以改善因睡眠所造成的腰酸和失眠。
- 2、乳胶床垫比普通床垫接触人体面积高出3-5倍，能平均分散人体重量的承受力，并能自动调节不良睡姿，令脊椎放松复原，从而具有矫形功能
- 3、乳胶所含橡树蛋白，可抑制细菌及寄生虫的滋生；上万个蜂窝气孔可分散睡眠中肌肤与床垫接触所产生的热气、汗气，具有良好的舒适性、透气性、可保持睡眠中的舒适干爽。
- 4、纯天然乳胶能吸收因睡眠翻身，所造成的噪音及震动，使睡眠中影响睡伴不受干扰，并能有效减少翻身次数，睡得更安稳香甜。
- 5、床垫科学分区，每一寸乳胶都是按人体结构设计，头部占全身体重8%，胸部占全身33%，臀部占全身44%，符合人体工程学原理，保证身体重量被合理分散。
- 6、纯天然乳胶床垫对人体无害，即使在过热或燃烧的情况下，也不会产生有害物质；天然乳胶床垫使用 10多年后，可自行分解，回归自然，不会污染环境。

记忆棉

记忆棉是1962年美国太空署NASA的一项研究阿波罗指挥舱救生系统设计，以吸收在火箭起飞、飞船返回大气层、一些意外情况（如坠落）时给宇航员造成巨大的冲击力，以及改善座椅对宇航员的保护性和舒适性。

记忆棉外观跟普通海绵相似，内涵感温离子。记忆棉中的感温离子，当其遇热或受到重压后，能将人体自重均匀分散，把人体压力化解为零压，抵消反动力，使长时间接触的部分位于无压状态。

记忆棉具有解压性、慢回弹、感温性、透气与抗菌防螨的特性，这种床垫可以吸收并分解人体的压力，根据人体温度变幻不同的软硬度，准确塑造体型轮廓，带来无压力贴合感，同时给予身体有效的支撑，经医学证实能够有效缓解骨骼肌肉疼痛，辅助治疗颈椎及腰椎问题，减少打鼾、多翻身等失眠状况，延长深层睡眠时间，改善睡眠质量。

知识点：

解压、透气、抗菌防螨可有效缓解骨骼肌肉疼痛，辅助治疗颈椎及腰椎病并减少打鼾



3D材料介绍

- 1、100%高分子材质，无毒无异味，而且可以分解，达到环保的要求。
- 2、网孔结构，有着优越的透气透热性，防潮、防霉，防止滋生细菌。
- 3、可清洗，易清洗，可以有效去除异味污垢，不留细菌繁殖地。
- 4、舒服的回弹性，每张床（1.8*2m）有多达400万个支撑点在支撑着人体，给人最密集的保护。
- 5、根据身体各个部位压力，提供合适的支撑及回弹力，全面支撑人体骨骼，使人体处于完全放松的状态。

知识点：

3D立体支撑、透气性强、防潮、防霉、防细菌滋生

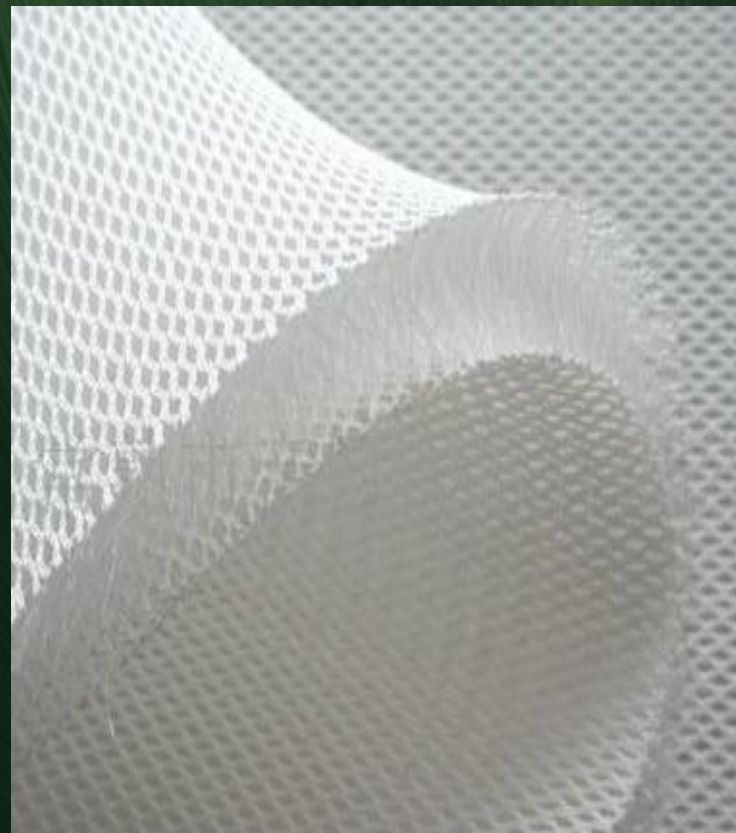

3D垫层

床垫优质素材——特殊舒适层羊毛



羊毛，一种四季皆宜且适合各种年龄层的高级素材，羊毛拥有许多一般化学合成材料所无法取代的优点：

- 1、有天然的阻燃效果
- 2、不会引发过敏、环保健康
- 3、优越的吸湿排湿效果，能吸取相当于羊毛自身30% 重量的水蒸气
- 4、舒适的保温性，羊毛的保温性是一般纤维的6倍到10倍。

床垫保养常识

睡眠是健康之本，怎样才能拥有健康的睡眠呢？除了生活、心理等方面的原因外，拥有“卫生、舒适”的健康床垫也至关重要。正确清洗和保养床垫，不仅能延长床垫的使用寿命还可以保证家庭的健康

- 1、用品质较佳的床单，不只吸汗，还能保持布面干净。
- 2、不要经常坐在床的边缘，床垫的4个角最为脆弱，长期在床的边缘坐，容易使护边弹簧损坏。
- 3、不要在床上跳跃，以免单点受力过大使弹簧受损。
- 4、使用时去掉塑料包装袋，以保持环境通风干爽，避免床垫受潮。切勿让床垫曝晒过久，使面料褪色。
- 5、如果不小心将茶或咖啡等其他饮料打翻在床，立刻用毛巾或卫生纸以重压方式用力吸干，用吹风机吹干。床垫不小心沾染污垢时，用肥皂及清水清洗，不要使用强酸、强碱性的清洁剂，以免床垫的褪色及受损。
- 6、定期翻转。新床垫在使用的第一年，每二到三个月正反、左右或头脚翻转一次，床垫的弹簧受力平均，后约每半年翻转一次即可。
- 7、保持清洁。要定期以吸尘器清理床垫，不可用水或清洁剂直接洗涤。避免洗完澡后或流汗时立即躺卧其上，不要在床上使用电器或吸烟。

如果生命是一棵树， 睡眠就是根；

睡眠这个根系越健壮，生命之树才能越繁茂，
没有睡眠这个根，美丽的生命花叶就会枯萎。

如果生命是一座冰山，睡眠就是海面下的那90%的部分。

人的一生有1/3的时间在睡眠中度过，
健康睡眠为生命精彩的显露提供必要的能量，
让1/3生命本身也能充分获得享受和意义！

软床基础知识



精选良材

好风景软床采用俄罗斯进口
西伯利亚高寒落叶松

其他厂家

内架

好风景软床

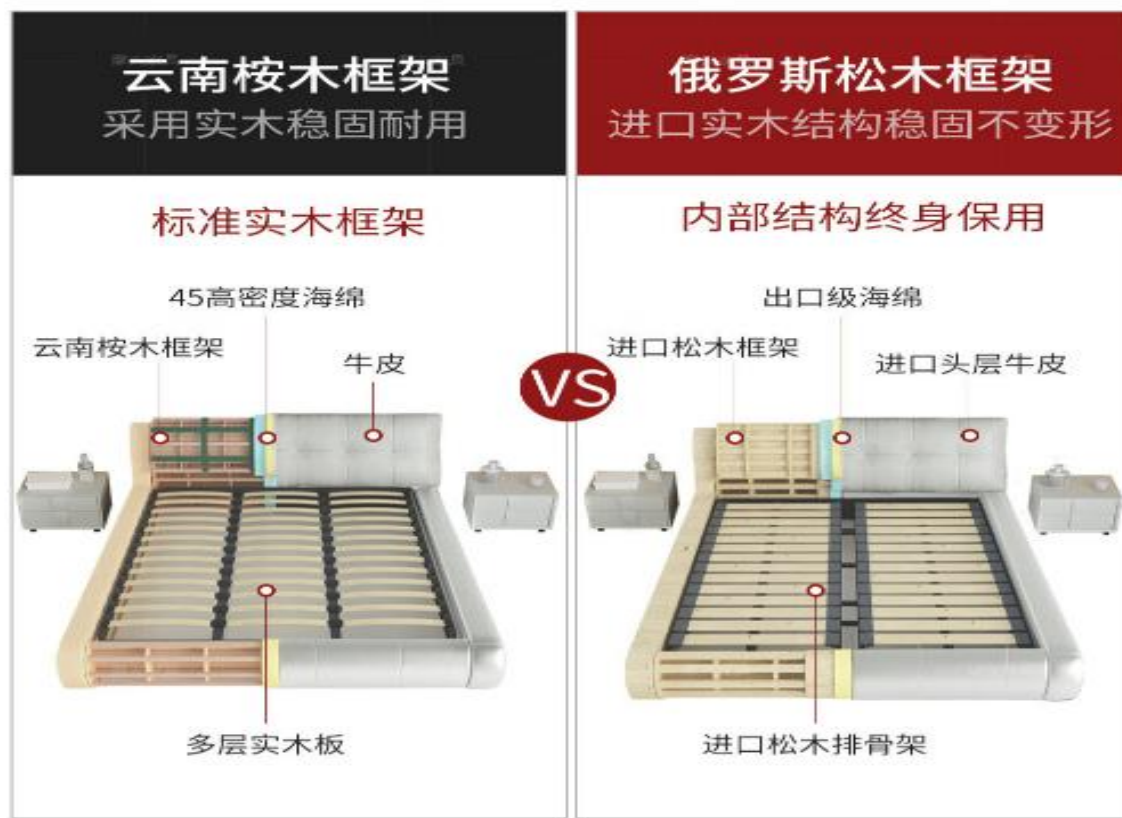

粘棉



落叶松+E1级板材内框架
环保无污染，安全使用
结构稳定，内架终生维护



45D高回弹海绵+舒适棉
高回弹，不变形，不塌陷。
干爽透气，舒适贴合

装包（填充）

好风景软床定型海绵
用“芯”制造舒适坐感。

海绵特点

海绵环保无异味，柔韧度极高，
回弹性好，舒适度高、超包裹感。



车裁（面料）

无溶剂生态皮

生态皮权威认证证书



十环认证



通过有害物质检测



再生纤维认证

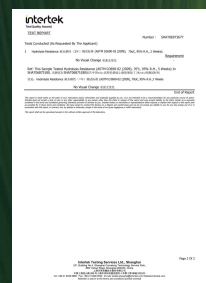

耐水解



化学性能符合

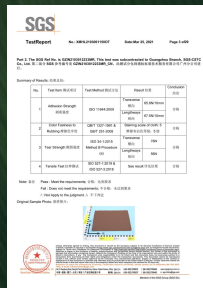

物理性能合格



摩擦色牢固度

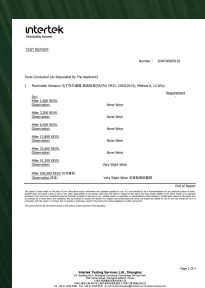

耐磨10万转

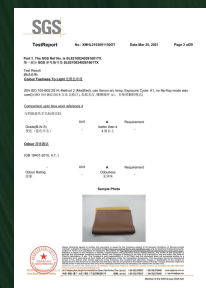

光照色牢度、无异味认证

优点：

- 1、耐磨耐刮、耐水解、色牢度高，耐黄变、韧性强、弹性好、阻燃、防渗透
- 2、真皮质感、色泽度高，纹路清晰（价格同比真皮性价比非常高）
- 3、具有良好的亲肤性，清爽舒适温和，不易吸附灰尘，易于打理
- 4、绿色健康、生态环保、0甲醛、无异味、抗菌防霉

科技布

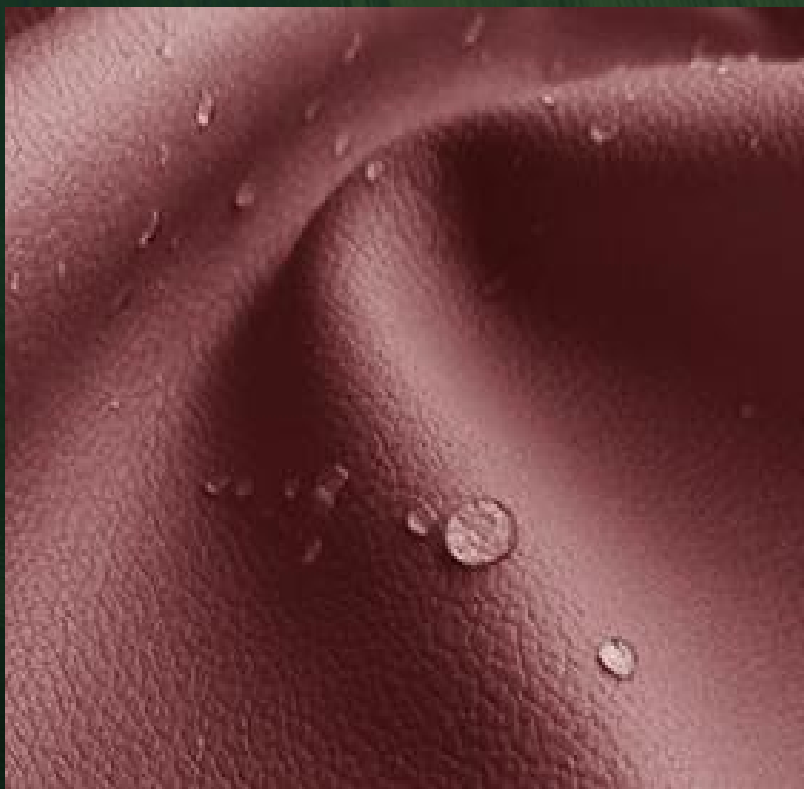

优点：

- 1、具有超强的透气性、兼具极佳的透湿性和投热功能
- 2、手感柔软、触感舒适、易于打理
- 3、耐磨抗皱、不掉皮，防刮防水防污、耐水解，色牢度高不褪色，环保无异味
- 4、冬天恒温保暖，夏天凉爽透气

真皮

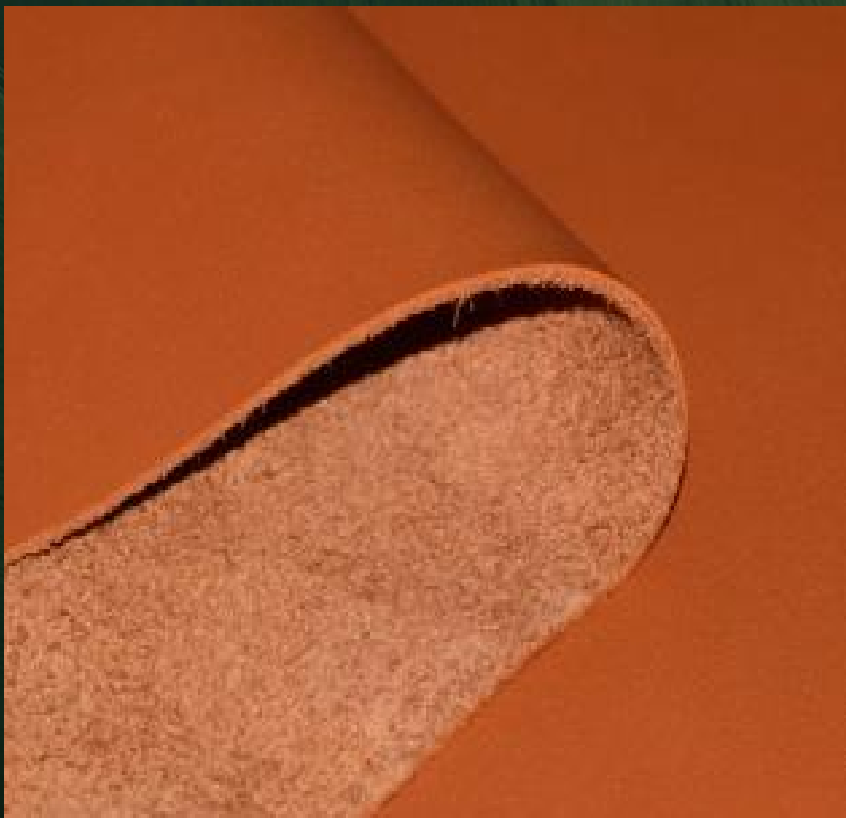

优点:

- 1、亲肤透气、天然纹理、经久耐用、柔和触感、清爽自然。
- 2、比较有面子，无论是沙发、还是软床，摆在家里会感觉更加雍容华贵瞬间提高装修的档次。
- 3、真皮沙发后期清洗也比较方便，与布艺的面料相比较，质感比较好如果上面有一些污渍，用半湿的抹布擦拭，再用干净抹布擦就可以了结实又耐磨。

超低促销款：1.1mm 常规皮款：1.2-1.4mm

牛皮等级	伤残蛀面积%	全皮使用率	
一级	5	90	
二级	10	80	
三级	15	70	
看	捏	闻	烧
纹路不均匀分布	Q弹	淡淡自然牛体味	不会结疙瘩烤肉的味道

细节工艺



床头床尾增配五金支撑



床身承重横方只用于实木排骨架



加厚小角码3.0mm
加厚大角码2.5mm

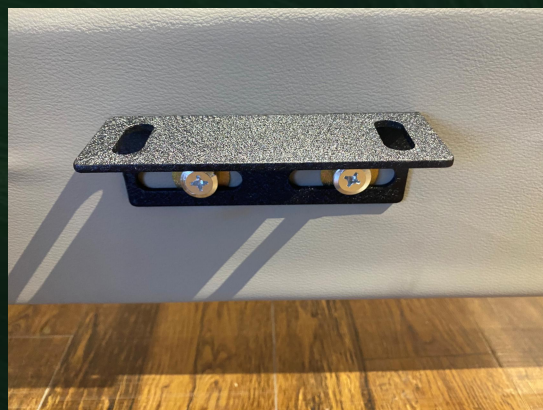

加厚 3.0mm



角码加厚角码上增配静音棉垫

平行高箱床展示



卧室空间利用的“超级床”

钢排平行铺板厚度：2.0CM
四支液压杆支撑
底部多层实木板

好风景高箱床，采用碳素钢材质作为整臂平衡支持。

- 1、强度高：碳素钢具有良好的强度和硬度，其耐磨性和硬度要强于不锈钢（普通厂家），使用中提升安全性，更稳固。
- 2、易于加工：碳素钢具有优异的加工性能，容易进行拉伸、剪切、焊接等加工，并且可以做成各种形状和尺寸。
- 3、耐腐蚀：在基材上进行镀锌工艺，从而提升碳素钢抗腐蚀的能力，适用于更多的环境中。

小件基础知识



木材用料

好风景实木餐客厅系列产品全部采用优质进口橡胶木做为原料基材



橡胶木：不易开裂，可塑性强，握钉力强。

普通木：松软、易开裂。

木材加工工艺

实木餐客厅系列产品全部采用优质进口橡胶木做为原料基材

好风景实木：

- 1、药水除菌工艺：药水浸泡（使木材不被虫蛀）后进入烘干阶段。
- 2、三次蒸煮工艺：蒸汽式烘干设备对木材严格处理，经三次烘干回潮后；使其出炉时含水率达到国家标准13%，保证其不生霉、不变形、不开裂

普通木材：

- 1、自然烘干，含水率不保证。
- 2、无除菌，容易发霉、虫蛀。



烘干房烘干



自然烘干

板 材

主体基材：中密度纤维板

采用获得国家环保认证的国内顶级板材生产厂 E1级板材。 E1级板材可不经表面饰面处理直接在室内使用，板材含水率控制在9%。

《室内装饰装修材料人造板及其制品中甲醛释放限量》国家标准中对人造板的甲醛释放限量分为E1级(不大于1.5mg / L)，和E2级(不大于5.0mg/L)两个级别。

E1级板可直接用于室内， E2板必须饰面处理后可允许用于室内。

含水率：

国家标准板材：4-13%

好风景板材：9%

甲醛释放量：

国内检测标准： 10-30mg/100g

欧洲E1级标准： \leq 9mg/100g

我们只选用E1级环保板材，精心呵护家人健康！

板 材



1、主体基材：中密度纤维板

2、抽侧、抽尾全部采用15mm芬兰进口松木，8mm加厚抽底板。

3、2017年5月后生产的产品全系新升级为三节静音导轨和托底滑轨

托底滑轨：在推拉运行过程中，可减少摩擦、无噪音、可自闭，可承重30KG以内（来回运行，而非静止状态），来回推拉可达75000

1200° 以上高温烧制



源于石材

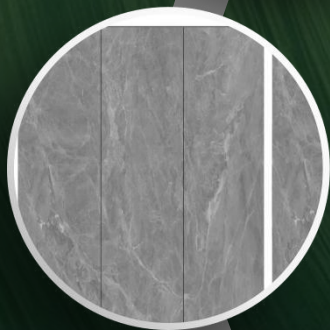

优于石材



耐高温

无惧高温烫伤
热锅随心



食物可直接接触

环保取材
天然健康



防刮

超高硬度，超
强耐磨性
无惧刀具挂磨



不吸污渍





微晶石

微晶石是新型的装饰建筑材料，其中复合微晶石称为微晶玻璃复合板材，是将一层3-5mm的微晶玻璃复合在陶瓷玻化石的表面，经二次烧结后完全融为一体的高科技产品。

微晶石厚度在1—35mm，光泽度大于95。

超晶石

超晶石是微晶石的升级版。

微晶石是一种微晶玻璃复合板材，微晶石作为新型建筑材料，凭借着外表晶莹剔透、雍容华贵和不易受污染，容易清洗等优点颇受消费者喜欢，逐渐走入人们的家庭。

超晶石是继微晶石之后的一种新型石材，也可以说是新一代微晶石升级版产品，将微晶石的表面玻璃进行晶体化，使微晶石具有晶莹剔透的优点之外，还具有防滑、耐磨等功能

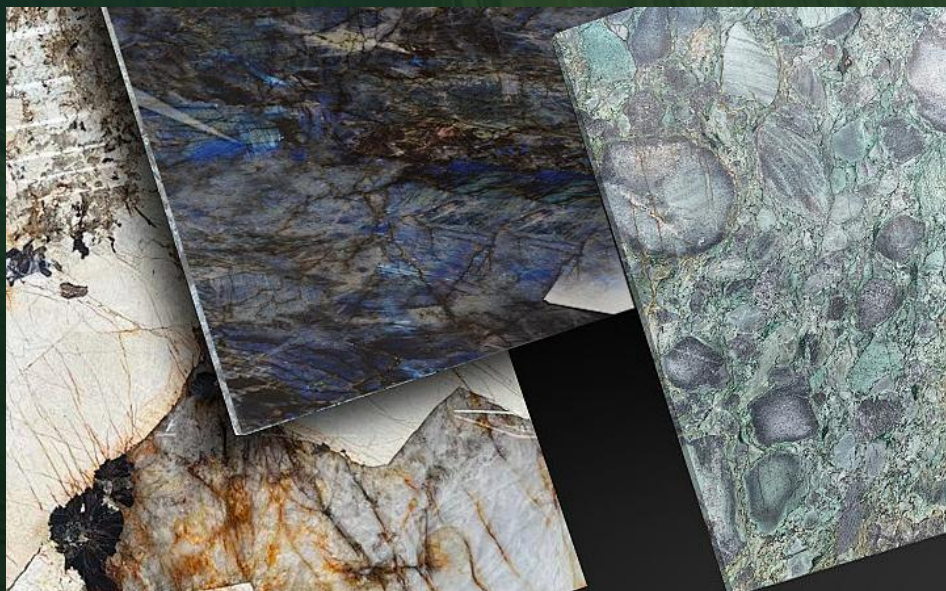



科技石

- 1、科技石相比岩板更美观、更时尚，相比大理石更轻便、0渗透
- 2、花色较多、色彩鲜艳明亮、柔韧度较好、具有陶瓷的光泽
- 3、硬度高、不易损伤、耐腐蚀、耐高温、容易清洁

玻璃种类

- **平板玻璃**—透光、隔热、隔声、耐磨、耐气候变化（保温、吸热、防辐射）
- **浮法玻璃**—表面无波纹、透视性佳、厚度均匀、无杂质气泡。
- **钢化玻璃**—强度高、耐酸碱（油盐酱醋），耐冲击强度是平板玻璃的3—5倍！（破碎后呈网状裂纹，不产生尖角伤人）
- **镜面玻璃**—玻璃表面通过化学（银镜反应）或物理（真空铝）等方法形成反射率极强的镜面反射玻璃制品。
- **磨砂玻璃**—又称喷砂玻璃（毛玻璃）。玻璃经研磨、喷砂加工，使表面成为均匀粗糟的平板玻璃。有不透光的特点、使光线柔和而不刺眼。
- **热弯玻璃**—由平板玻璃加热软化在模具中成型，再经退火制成的曲面玻璃。

钢化玻璃

钢化玻璃：超强钢化玻璃

半钢化玻璃：钢化度=2N/cm

钢化玻璃：钢化度=2~4N/cm

超强钢化玻璃：钢化度>4N/cm

厚度：8MM——其他厂家：5-8MM

安全：3C认证+编码

高温：耐高温能力达到200度，普通钢化玻璃80-120度

承重能力：200公斤——5-8MM承重50-100公斤

好风景现在主用：防划伤新工艺玻璃

（防划伤工艺减少了用户使用过程中尖锐物体对家具造成的划痕）



大理石

- **材质形成：**天然大理石、人造大理石
- **大理石版面：**拼花大理石、整版大理石（好风景）
- **花纹、晶体的大小：**山水型、云雾型、图案型（螺纹、柳叶、文像、古生物等）、雪花型等
- **色彩和花纹特征：**常见大理石名称（紫罗兰、水晶白、汉白玉、松香玉、红珍珠、凤尾玉等）

天然大理石和人造大理石

天然大理石：顾名思义，源自大自然亿万年来鬼斧神工的铸就。

人造大理石：天然大理石或花岗岩的碎石为填充料，用水泥、石膏和树脂胶粘剂，经搅拌高温成型、研磨和抛光后制成。

鉴别项目	天然大理石	人造大理石	鉴别方法
大理石色泽	色泽单一、自然光泽度好	色泽繁多、没有光泽	看、晶体是否自然
纹理	自然、清晰，可透光	纹理呆板、透光性差	透光试验
材质	材质比较硬	材质比较柔韧	敲、听声音

定制款五金

好风景与五金件厂家直接合作，生产定制款五金

碳钢：主要指碳的质量分数小于2.11%而不含有特意加入的合金元素的钢（又称碳素钢）。

碳钢主要采取喷塑的表面处理方式（美观，时尚、有质感、）
也有镀金、镀银工艺，轻奢首选。



实物照

油漆

好风景挑选专门从事高档家具漆和工程涂料研发生产的美中美（MERRYMATE）、多博斯PU油漆

PU油漆优点：

- 一、固含量极高。
- 二、硬度好， 透明度高。
- 三、耐黄变优良。
- 四、活化期，效率高，涂装成本低（正常是常规涂装成本的一半），是常规涂装效率的数十倍。





三底两面工艺

更环保，甲醛含量低于国家标准抗划伤性能好、耐黄变性能佳，更加健康环保

产品服务

产品服务

定制服务

品质保证

售后不拒

环保健康

传统制造业的根本在于是否有过硬的产品，我们将从产品出发
提供各项服务措施、定制定型、品质稳定、售后不拒、交付无忧，让好风景事业伙伴无后顾之忧，
让消费者放心、舒心、安心。

面料更换系统

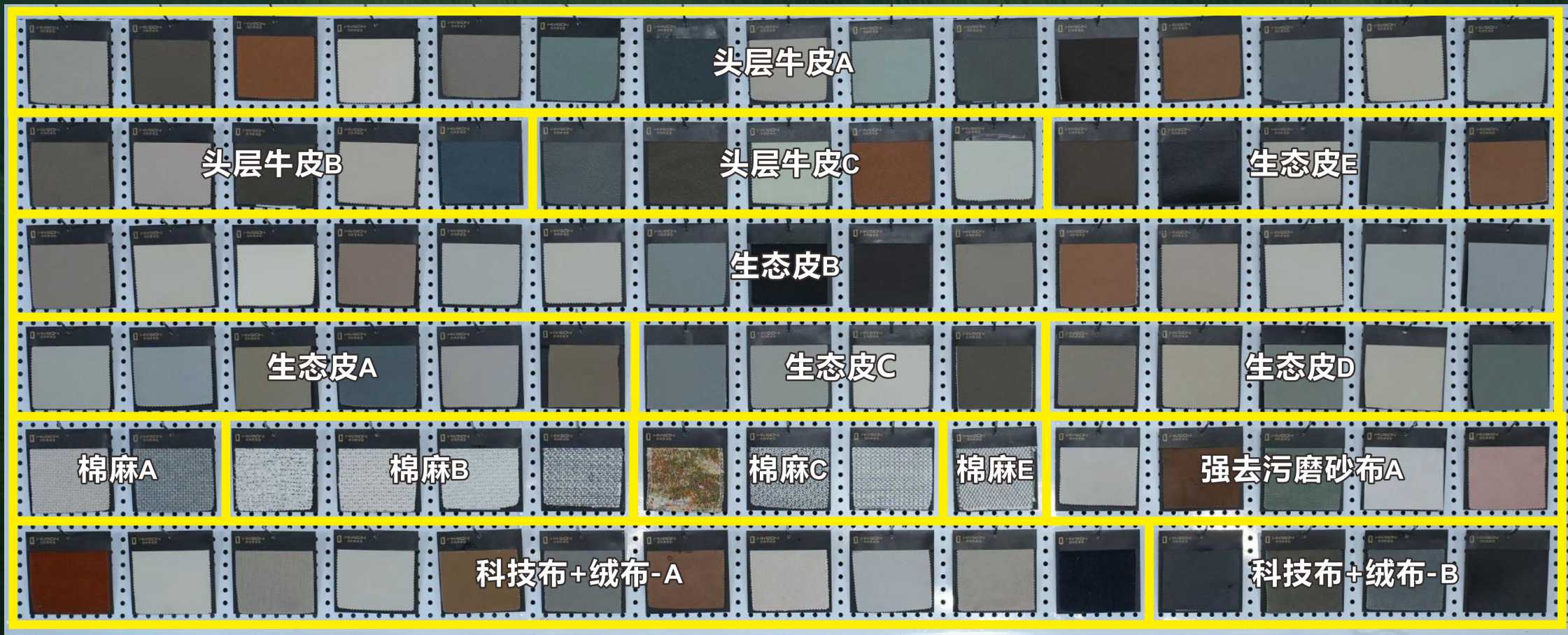

1大系统

5大面料

12大分类

90种颜色

128种颜色更换

头层牛皮

A B C

生态皮 棉麻 科技布 绒布
同等级，价格相同

生态皮

A B C D E

棉麻

A B C D E

报价表价格以半皮为基础标准，升级全皮此报价表价格*2

科技布

A B C D E

沙发基础尺寸3.2米，超出3.2米的部分，更换头层牛皮+45元/cm

绒布

A B C D E

更换生态皮 科技布 棉麻 绒类+30元/cm

 从低到高

优点：

- 1：面料齐全，色彩丰富，组合多样客户选择性大。
- 2：易于成交，快速报价，体现专业度，提升客情关系
- 3：对接简单，减少流程。
- 4：差异化销售，增长业绩
- 5：真实有样，超市自选模式

售后服务

两个凡是：凡是重大品质问题，公司全力承担负责。
凡是提出售后问题，当日给予回应

四大承诺：1、健康 研选优材，健康环保
2、品质 35年品质保证
3、质保 质保期内，保障到位
4、实惠 高颜值、高品质、高性价比

售后无忧：保姆级全天候及时响应，专人专门服务，售后无忧
一般问题24小时解决
突出问题48小时解决



产品服务

线上直播

产品材质介绍视频

产品讲解视频录制

THANK ALL OF YOU